

# Nouveautés gamme Profilés Noirs



La tendance du coloris noir.  
Ces nouveaux profilés noirs apporteront  
ÉLÉGANCE et STYLE à vos intérieurs.

## TRANSITION & ARRÊT

### Dinafix



#### 41 mm fixation invisible

Aluminium anodisé noir strié, ou brossé noir  
Pour trafic intense

### Extra-plat 40 mm Butyle



#### 40 mm extra-plat adhésivé Butyle

Aluminium anodisé brossé noir  
Pour trafic tertiaire

## NEZ DE MARCHÉ

### 2CBis



Profilé à visser - Aluminium laqué noir  
Pour trafic tertiaire

### Strié 44VA et 44V

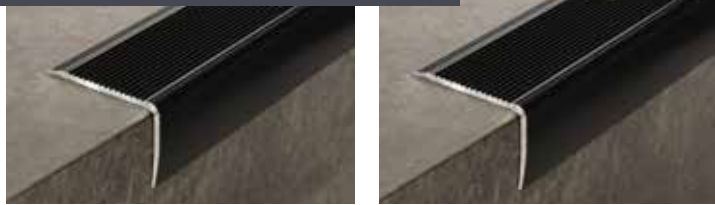

Profilé adhésivé Profil Tape M ou à visser - Aluminium laqué noir  
Pour trafic tertiaire

### 6V



Profilé à visser - Aluminium laqué noir  
Pour trafic tertiaire

### 25S



Profilé adhésivé VHB™ 3M  
Aluminium laqué noir  
Pour trafic domestique

## TRANSITION & ARRÊT

### Dinafix pages 19 et 208

	MATIÈRE - FINITION	LONG. m	RÉFÉRENCE	GENCOD	PCB
41 mm	Aluminium anodisé Brossé noir	2.70	21 46 09D	323356 214606 2	10
		0.93	71 46 02D	323356 714602 8	5
41 mm strié	Aluminium anodisé Noir	2.70	21 39 09D	323356 213909 4	10
		0.93	71 39 02D	323356 713902 0	5

 Les longueurs 0,93 m sont brochables.

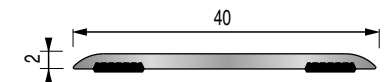
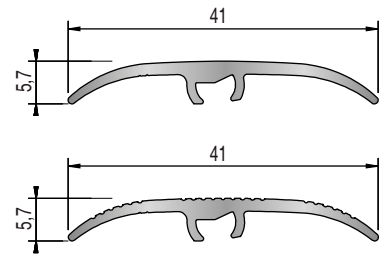

### Extra-plat Butyle page 27

	MATIÈRE - FINITION	LONG. m	RÉFÉRENCE	GENCOD	PCB
40 mm	Alu. anodisé Brossé noir	2.70	00 39 20D	323356 003920 4	10

## NEZ DE MARCHÉ

### Striés métalliques pages 54 et 55

	MATIÈRE - FINITION	LONG. m	RÉFÉRENCE	GENCOD	PCB
44V à visser *	Aluminium laqué Noir	3.00	22 31 13D	323356 213113 2	10
44VA adhésivé	Aluminium laqué Noir	3.00	22 31 05D	323356 223105 7	10
6V à visser *	Aluminium laqué Noir	3.00	22 15 35D	323356 221535 4	10

\*Vis non fournies à commander : réf. 39 19 10D

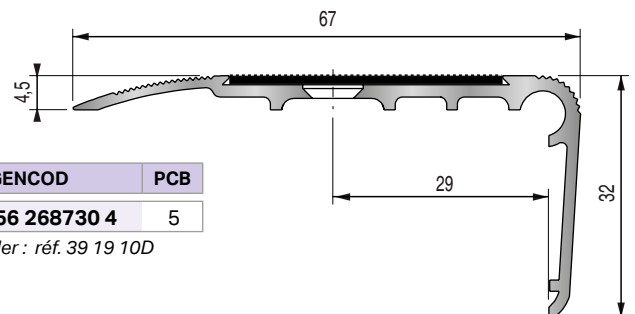
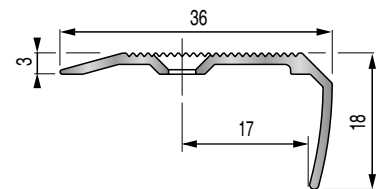
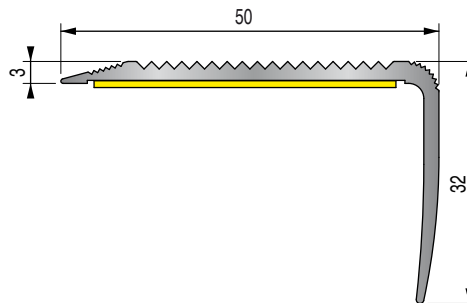
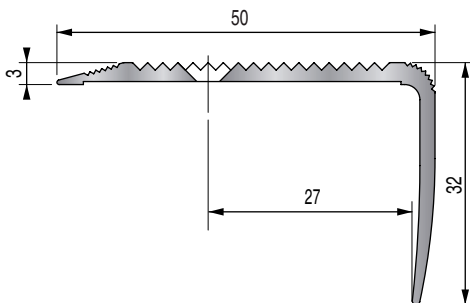

### Évolutif page 58

	MATIÈRE - FINITION	LONG. m	RÉFÉRENCE	GENCOD	PCB
2CBis à visser *	Aluminium laqué Noir	3.00	26 87 30D	323356 268730 4	5

Livré avec bande Carbo anthracite - \*Vis non fournies à commander : réf. 39 19 10D

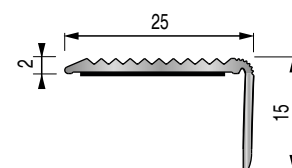

### Usage résidentiel page 64

	MATIÈRE - FINITION	LONG. m	RÉFÉRENCE	GENCOD	PCB
25S adhésivé	Aluminium laqué Noir	3.00	22 89 03D	323356 228903 4	10

Édition : septembre 2023 - Crédits photo : Dinac / Istock - Réf. : 90 88 52D